



Die Türfreisprecheinrichtung TFE333 besitzt eine analoge a/b-Schnittstelle und wird als Nebenstelle an die Telefonanlage angeschlossen. Es können bis zu 4 Klingeltaster in die Türfreisprecheinrichtung einprogrammiert werden.

### Gesprächsaufbau zur Türstation:

Während des Anlätens, Hörer abheben und Taste 4 drücken, um eine Sprachverbindung zur Türstation aufzubauen. Durch Eingabe der Ziffernfolge 1 2 3 kann während der Sprachverbindung der Türöffner aktiviert werden.

Die Türfreisprecheinrichtung wird parallel auf die Bus-Leitung geklemmt und braucht keine eigene Stromversorgung.

### Inbetriebnahme:

1. Herstellen der Verbindungen zum BUS und zur Telefonanlage (z.B. Nebenstelle 36).
2. Programmieren der Nebenstelle(n) in die Türfreisprecheinrichtung.
3. Programmieren der Nebenstellen in die Türstation.

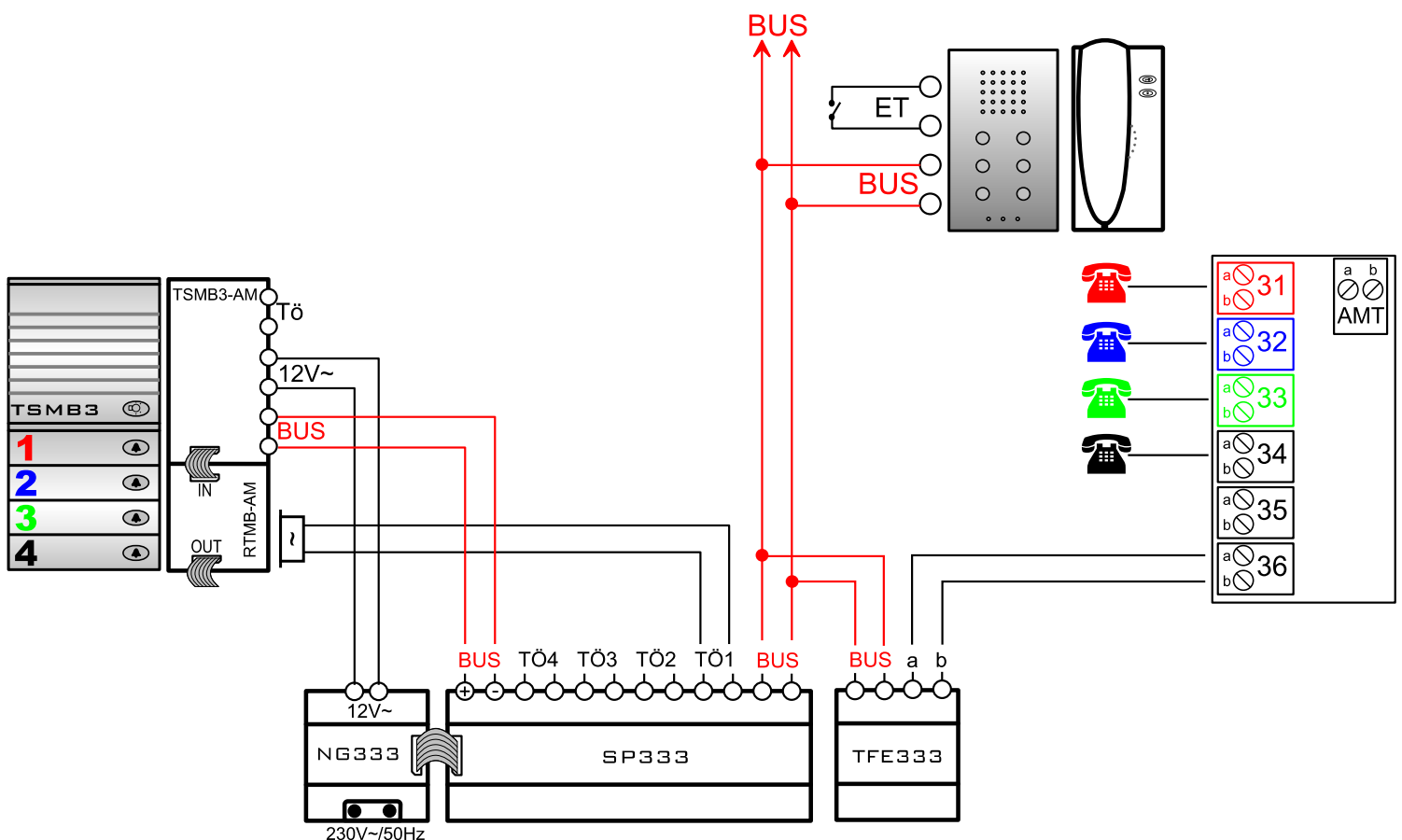

## Programmieren der Nebenstelle(n) in die TFE 333

Beim Programmieren der Nebenstellen werden die Intern-Rufnummern der Nebenstellentelefone, die später beim Betätigen der Klingeltasten an der Türstation läuten sollen, in der TFE gespeichert. Im Betriebsmodus und vor der Programmierung stehen alle Dip-Schalter der TFE 333 auf OFF.

### Programmieren von Nebenstellentelefon 1 (Anschluss 31) auf Klingeltaster 1:



1. Dip-Schalter 1 auf ON stellen ⇒ Programmiermodus
2. Hörer abheben und die TFE mit der Nebenstellen-Nummer anwählen, z.B. 36. *Man hört einen langen Bestätigungston.*
3. Am Telefon die Nebensteller-Nummer, die Klingeltaster 1 zugeordnet werden soll, mit Zeichenfolge \*31# eingeben. *Man hört einen langen Bestätigungston.*
4. Hörer auflegen und Dip-Schalter 1 auf OFF stellen.

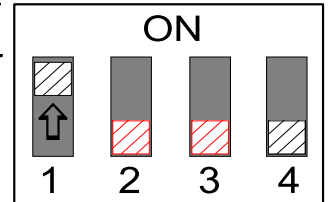

### Programmieren von Nebenstellentelefon 2 (Anschluss 32) auf Klingeltaster 2:



1. Dip-Schalter 2 auf ON stellen.
2. Dip-Schalter 1 auf ON stellen ⇒ Programmiermodus
3. Hörer abheben und die TFE mit der Nebenstellen-Nummer anwählen, z.B. 36. *Man hört einen langen Bestätigungston.*
4. Am Telefon die Nebensteller-Nummer, die Klingeltaster 2 zugeordnet werden soll, mit Zeichenfolge \*32# eingeben. *Man hört einen langen Bestätigungston.*
5. Hörer auflegen und Dip-Schalter 1 und 2 auf OFF stellen.

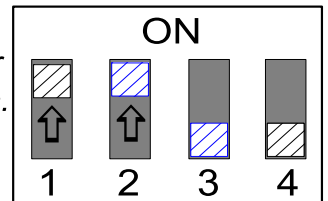

### Programmieren von Nebenstellentelefon 3 (Anschluss 33) auf Klingeltaster 3:



1. Dip-Schalter 3 auf ON stellen.
2. Dip-Schalter 1 auf ON stellen ⇒ Programmiermodus
3. Hörer abheben und die TFE mit der Nebenstellen-Nummer anwählen, z.B. 36. *Man hört einen langen Bestätigungston.*
4. Am Telefon die Nebensteller-Nummer, die Klingeltaster 3 zugeordnet werden soll, mit Zeichenfolge \*33# eingeben. *Man hört einen langen Bestätigungston.*
5. Hörer auflegen und Dip-Schalter 1 und 3 auf OFF stellen.

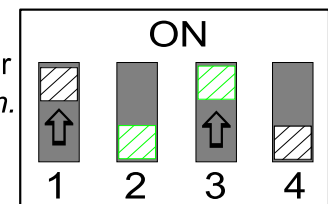

### Programmieren von Nebenstellentelefon 4 (Anschluss 34) auf Klingeltaster 4:



1. Dip-Schalter 2 und 3 auf ON stellen.
2. Dip-Schalter 1 auf ON stellen ⇒ Programmiermodus
3. Hörer abheben und die TFE mit der Nebenstellen-Nummer anwählen, z.B. 36. *Man hört einen langen Bestätigungston.*
4. Am Telefon die Nebensteller-Nummer, die Klingeltaster 4 zugeordnet werden soll, mit Zeichenfolge \*34# eingeben. *Man hört einen langen Bestätigungston.*
5. Hörer auflegen und Dip-Schalter 1, 2, 3 auf OFF stellen.

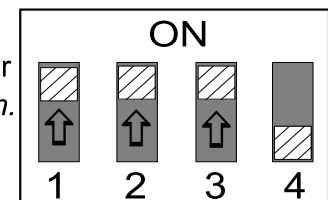

## Programmieren der Nebenstelle(n) in die Türstation TT333/TSMB3

Beim Programmieren der Nebenstellen in die Türstation werden die zuvor programmierten Nebenstellenummern aus der TFE den Klingeltastern in der Türstation zugeordnet.

Im Betriebsmodus und vor der Programmierung stehen alle Dip-Schalter der TFE 333 auf OFF.

### Programmieren des Nebenstellentelefon 1 auf Klingeltaster 1

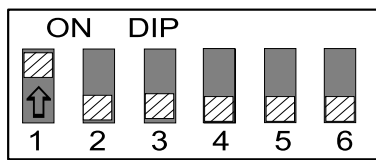

Dip-Schalter 1 an der Türstation auf ON stellen  
⇒ Programmiermodus

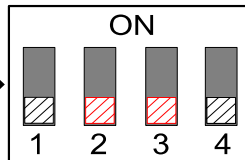
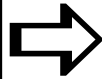

Dip-Schalter 1,2,3,4 an der TFE auf OFF stellen und Taster S1 kurz drücken.

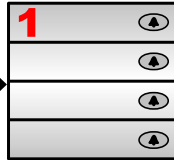
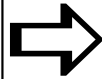

Klingeltaster 1 an der Türstation kurz drücken.

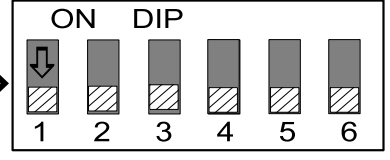
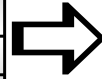

Dip-Schalter 1 an der Türstation auf OFF stellen  
⇒ Betriebsmodus

### Programmieren des Nebenstellentelefon 2 auf Klingeltaster 2

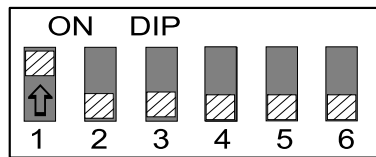

Dip-Schalter 1 an der Türstation auf ON stellen  
⇒ Programmiermodus

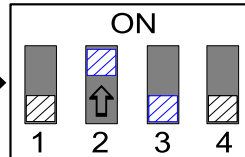
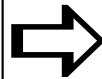

Dip-Schalter 2 an der TFE auf ON stellen und Taster S1 kurz drücken.

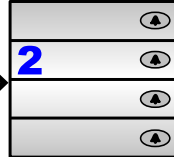
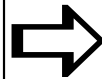

Klingeltaster 2 an der Türstation kurz drücken.

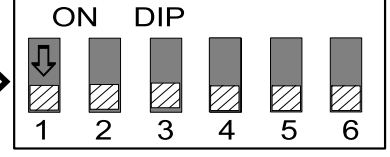
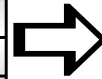

Dip-Schalter 1 an der Türstation auf OFF stellen  
⇒ Betriebsmodus

### Programmieren des Nebenstellentelefon 3 auf Klingeltaster 3

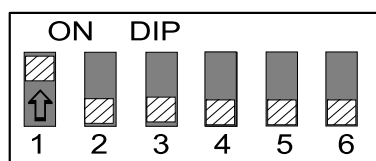

Dip-Schalter 1 an der Türstation auf ON stellen  
⇒ Programmiermodus

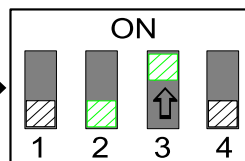
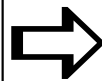

Dip-Schalter 3 an der TFE auf ON stellen und Taster S1 kurz drücken.

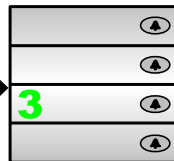
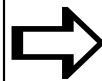

Klingeltaster 3 an der Türstation kurz drücken.

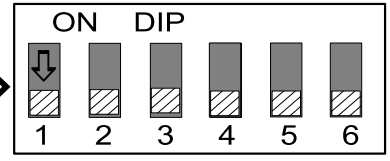
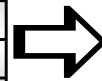

Dip-Schalter 1 an der Türstation auf OFF stellen  
⇒ Betriebsmodus

### Programmieren des Nebenstellentelefon 4 auf Klingeltaster 4

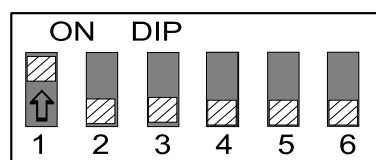

Dip-Schalter 1 an der Türstation auf ON stellen  
⇒ Programmiermodus

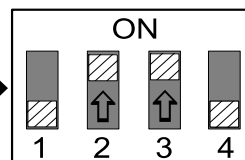

Dip-Schalter 2,3 an der TFE auf ON stellen und Taster S1 kurz drücken.

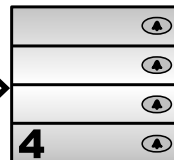

Klingeltaster 4 an der Türstation kurz drücken.

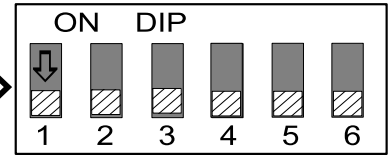
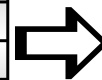

Dip-Schalter 1 an der Türstation auf OFF stellen  
⇒ Betriebsmodus