

Datenblätter elektronische Zutrittskontrolle

Bewegungsmelder

Bewegungsmelder- Baustein BM 1
Artikel-Nr.: 5 2003

Technische Daten
 Öffnungswinkel: 70°
 Spannungsversorgung: 12V/ AC
 1x potentialfreier Kontakt
 benötigter Ausschnitt: B 68 x H 63 mm
 Tiefe: 40 mm
 empfohlene Einbauhöhe: ca. 1,40m
 Potentiometer zu Einstellen von Zeit, Licht und Empfindlichkeit

Einsatzmöglichkeiten

Der Bewegungsmelderbaustein eignet sich zum Einbau in Türstationen, Briefkästen und bauseits vorhandene Anlagen. Er reagiert in seinem Erfassungsbereich auf sich bewegende Personen und kann dazu verwendet werden, die Beleuchtung einer Türstation oder einer Außenbeleuchtung automatisch einzuschalten. Hierbei wird der Schaltkontakt eines Relais geschlossen. Der Bewegungsmelder ist speziell für den Einsatz in einer Türstation entwickelt worden und nicht dazu geeignet, ein großflächiges Grundstück zu überwachen.

Der Öffnungswinkel beträgt ca. 70° und die optimale Installationshöhe liegt bei 140cm. Bei der Montage ist unbedingt darauf zu achten, dass sich die zu erfassenden Objekte seitlich nähern - bewegt man sich frontal auf den Melder zu, reduziert sich die Erfassungsbereichweite erheblich. Diese wird ebenfalls reduziert bei Montagehöhen unterhalb 140cm. Fehlschalten des Melders kann durch sich bewegende Äste oder Tiere ausgelöst werden. Einschaltdauer, Licht (ab welcher Helligkeit der Sensor arbeitet) und Empfindlichkeit des Melders können über Potentiometer auf der Rückseite eingestellt werden.

Montagehöhe

STANDARD-EINSTELLUNGEN:

	6 MIN. TEST	NACHT	TAG
TEST			
	3 MIN.		
	ZEIT	LICHT	EMPF.
TAG			
	3 MIN.		
	ZEIT	LICHT	EMPF.
NACHT			
	6 MIN. TEST	NACHT	TAG
	3 MIN.		
	ZEIT	LICHT	EMPF.

Automatische Beleuchtung einer Türstation

AUTOMATISCHE AUßENBELEUCHTUNG

Spannungsversorgung: 12V ~ /1A
Relais-Schaltkontakt: 12V/1A

STR Elektronik Josef Schleichinger GmbH
Auf dem Ohl 9, 57482 Wenden

Tel.: 02762 / 9316-0
Fax: 02762 / 9316-18

www.str-elektronik.de
E-Mail: info@str-elektronik.de

BMM Bewegungsmeldermodul

Artikel-Nr.: 13010

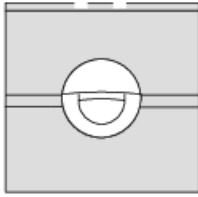

Technische Daten

Öffnungswinkel: 70°
 empfohlene Einbauhöhe: ca. 1,40m
 Einstellbare Dämmerungssteuerung mit Eigenlicht-Kompensation
 Zeiteinstellung: 5 Sek. - 8 Min.
 Ausgang Schaltkontakt: 24 V max. 2 A
 Erfassungsbereich 1 - 4 m (Max. 12 m abhängig von der Einbauhöhe)
 Gewicht: ca. 110g
 Abmessung: B 100 x 100 mm

Einsatzmöglichkeiten

Der Bewegungsmelder reagiert in seinem Erfassungsbereich auf sich bewegende Personen und kann dazu verwendet werden, eine Außenbeleuchtung automatisch einzuschalten. Hierbei wird der Schaltkontakt eines Relais geschlossen. Der Bewegungsmelder ist speziell für den Einsatz in einer Türstation entwickelt worden und nicht dazu geeignet, ein großflächiges Grundstück zu überwachen. Der Öffnungswinkel beträgt ca. 70° und die optimale Installationshöhe liegt bei 140 cm. Bei der Montage ist unbedingt darauf zu achten, daß sich die zu erfassenden Objekte seitlich nähern - bewegt man sich frontal auf den Melder zu, reduziert sich die Erfassungsbereichweite erheblich. Diese wird ebenfalls reduziert bei Montagehöhen unterhalb von 140 cm. Fehlschalten des Melders kann durch sich bewegende Äste oder Tiere ausgelöst werden. Einschaltdauer, Licht (ab welcher Helligkeit der Sensor arbeitet) und Empfindlichkeit des Melders können über Potentiometer auf der Rückseite eingestellt werden.

Automatische Aussenbeleuchtung

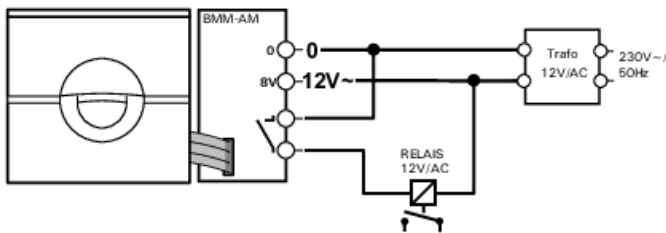

STANDARD-EINSTELLUNGEN

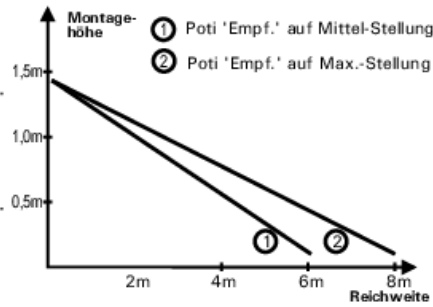

STR Elektronik Josef Schlechtinger GmbH
 Auf dem Ohl 9, 57482 Wenden

Tel.: 02762 / 9316-0
 Fax: 02762 / 9316-18

www.str-elektronik.de
 E-Mail: info@str-elektronik.de

BMM Bewegungsmelder-Modul

Codemodule

Code-Modul COM, Vandalensicher

Artikel-Nr.: 13029



Merkmale

- 5-stellige Codes (bis zu 125 programmierbar)
- einstellbare Schaltdauer (1,5s oder 4,5s)
- manipulationssicher
- potentialfreier Kontakt an der Auswerteinheit (ECB)
- geeignet für den Einbau in Varoflex- UP/AP Türstationen

Programmierung eines Codes

1. Programmier Taste (P) an der Auswerteinheit (ECB) zweimal kurz hintereinander drücken -> Programmiermodus wird durch das dauerhafte Leuchten der roten LED angezeigt

2. 5-stelligen Code an der Tastatur eingeben

3. Nach der Eingabe der 5. Zahl wird der eingetippte Code abgespeichert und die Anlage kehrt automatisch in den Betriebszustand zurück (LED blinkt langsam)

Mit dem Dipschalter 1 kann die Schaltdauer zwischen 1,5s (OFF) und 4,5s (ON) umgeschaltet werden. Standardmäßig sind die Dipschalter 2,3 und 4 ausgeschaltet

Löschen aller Codes aus dem Speicher

1. Dipschalter 3 und 4 nach oben "ON" schalten

2. Programmier Taste (P) ca. 5s gedrückt halten (solange, bis die LED wieder anfängt zu blinken)

3. Dipschalter 3 und 4 wieder nach unten auf "OFF" schalten

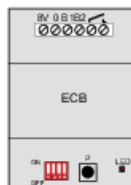

Elektrischer Anschluss

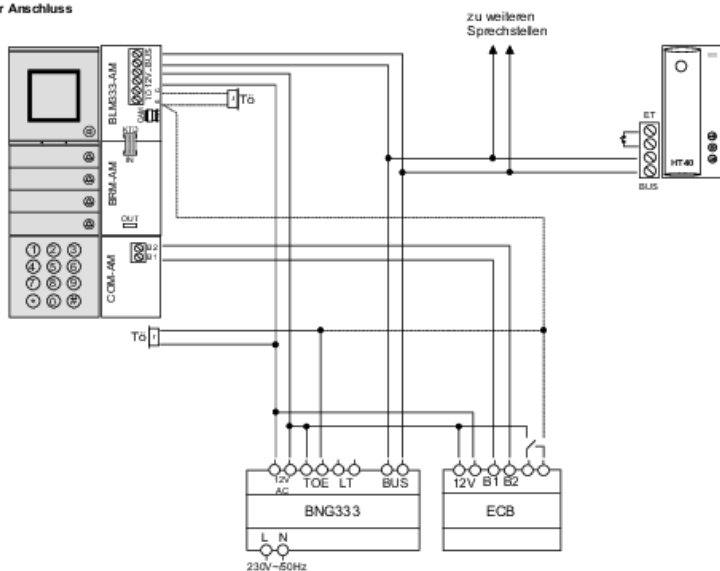

Code- Baustein COB

Artikel-Nr.: 50301

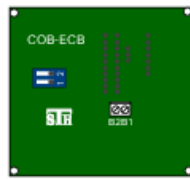
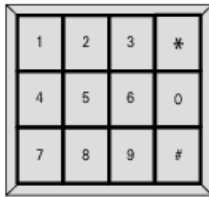

Merkmale

5-stellige Codes (bis zu 125 programmierbar)
 einstellbare Schaltdauer (1,5s oder 4,5s)
 manipulationsicherer
 potentialfreier Kontakt an der Auswerteinheit (ECB)
 Baustein zum Einbau in Türstationen,
 Bieflästen und baueits vorhandene Anlagen
 benötigter Ausschnitt: B 68 x H 63 mm

Programmierung eines Codes

1. Programmier Taste (P) an der Auswerteinheit (ECB) zweimal kurz hintereinander drücken -> Programmiermodus wird durch das dauerhafte Leuchten der roten LED angezeigt

2. 5- stelligen Code an der Tastatur eingeben

3. Nach der Eingabe der 5. Zahl wird der eingegebene Code abgespeichert und die Anlage kehrt automatisch in den Betriebszustand zurück (LED blinkt langsam)

Mit dem Dipschalter 1 kann die Schaltdauer zwischen 1,5s (OFF) und 4,5s (ON) umgeschaltet werden. Standardmäßig sind die Dipschalter 2,3 und 4 ausgeschaltet

Löschen aller Codes aus dem Speicher

1. Dipschalter 3 und 4 nach oben "ON" schalten

2. Programmier Taste (P) ca. 5s gedrückt halten (solange, bis die LED wieder anfängt zu blinken)

3. Dipschalter 3 und 4 wieder nach unten auf "OFF" schalten

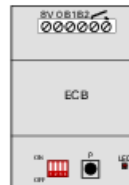

Elektrischer Anschluss

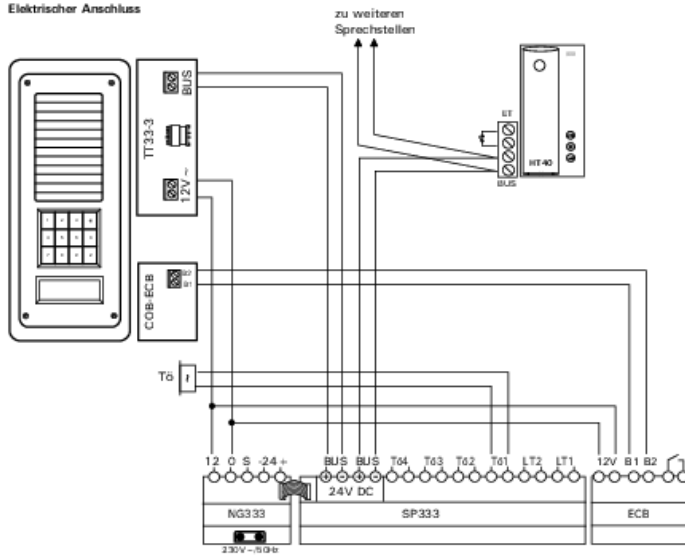

Code- Modul COM

Artikel-Nr.: 13030

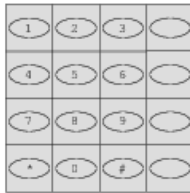

Merkmale

- 5-stellige Codes (bis zu 125 programmierbar)
- einstellbare Schaltdauer (1,5s oder 4,5s)
- manipulationsssicher
- potentialfreier Kontakt an der Auswerteinheit (ECB)
- geeignet für den Einbau in Varoflex- UP/AP Türstationen

Programmierung eines Codes

1. Programmier Taste (P) an der Auswerteinheit (ECB) zweimal kurz hintereinander drücken -> Programmiermodus wird durch das dauerhafte Leuchten der roten LED angezeigt
2. 5-stelligen Code an der Tastatur eingeben
3. Nach der Eingabe der 5. Zahl wird der eingetragene Code abgespeichert und die Anlage kehrt automatisch in den Betriebszustand zurück (LED blinkt langsam)

Mit dem Dipschalter 1 kann die Schaltdauer zwischen 1,5s (OFF) und 4,5s (ON) umgeschaltet werden. Standardmäßig sind die Dipschalter 2,3 und 4 ausgeschaltet

Löschen aller Codes aus dem Speicher

1. Dipschalter 3 und 4 nach oben "ON" schalten
2. Programmier Taste (P) ca. 5s gedrückt halten (solange, bis die LED wieder anfängt zu blinken)
3. Dipschalter 3 und 4 wieder nach unten auf "OFF" schalten

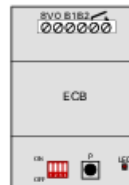

Elektrischer Anschluss

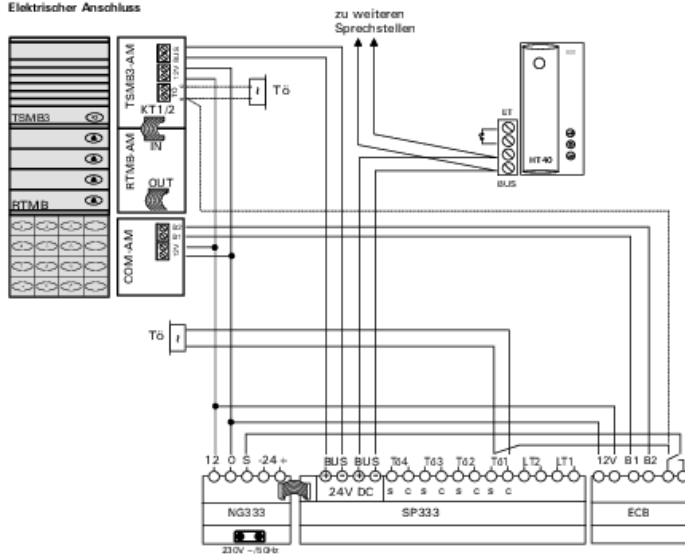

Code- Modul PCV, Vandalensicher

Artikel-Nr.: 13028



Merkmale

5-stellige Codes (bis zu 125 programmierbar)
 einstellbare Schaltdauer (1,5s oder 4,5s)
 manipulationssicher
 potentialfreier Kontakt an der Auswertereinheit (ECB)
 geeignet für den Einbau in Briefkästen der Designlinie
 "Plano" oder bauseits vorhandene Briefkästen und
 Türstationen.

Einbaumaß (B x H) 80 x 80mm
 Außenmaß (B x H) 85 x 85mm

Programmierung eines Codes

1. Programmier Taste (P) an der Auswertereinheit (ECB) zweimal kurz hintereinander drücken -> Programmiermodus wird durch das dauerhafte Leuchten der roten LED angezeigt

2. 5-stelligen Code an der Tastatur eingeben

3. Nach der Eingabe der 5. Zahl wird der eingegebene Code abgespeichert und die Anlage kehrt automatisch in den Betriebszustand zurück (LED blinkt langsam)

Mit dem Dipschalter 1 kann die Schaltdauer zwischen 1,5s (OFF) und 4,5s (ON) umgeschaltet werden. Standardmäßig sind die Dipschalter 2,3 und 4 ausgeschaltet

Löschen aller Codes aus dem Speicher

1. Dipschalter 3 und 4 nach oben "ON" schalten

2. Programmier Taste (P) ca. 5s gedrückt halten (solange, bis die LED wieder anfängt zu blinken)

3. Dipschalter 3 und 4 wieder nach unten auf "OFF" schalten



Elektrischer Anschluss bei Verwendung des Bus-Netzgerätes BNG

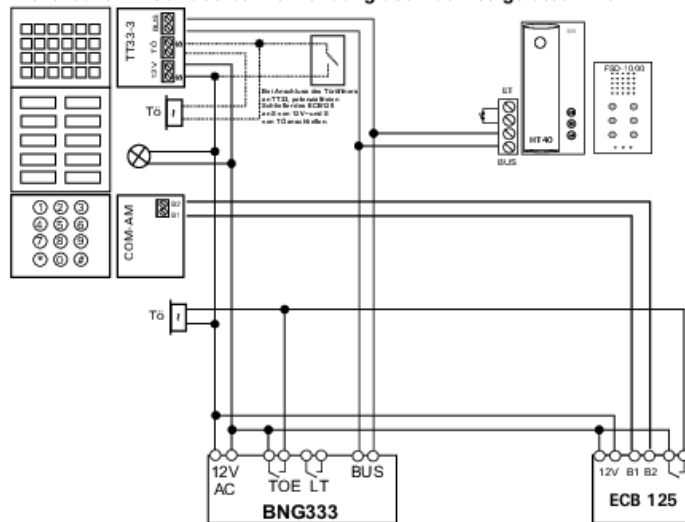



Beschreibung

Tastenmodul für elektronische Zugangskontrolle mit Codeschloss.
Geeignet für den Einbau in Bieftkästen des Systems PLANO.

Geräteigenschaften

- im Grundpaket als komplette Stand-Alone Lösung, einschließlich externem Steuermodul ECB 125 für Hutschienenmontage
- Manipulationssichere Code-Tastatur (Türöffnen per Zahlencode)
- Robuste 12-teilige vandalensichere Metalltastatur
- bis zu 125 5-stellige Code programmierbar

Technische Daten

- Versorgungsspannung: 12V/1A (NTR201)
- Schallausgang max. 12V/1A (potenzialfreier Kontakt)
- Abmessungen (in mm): B 85 x H 83 mm
Ausschnitt (in mm): B 78 x H 80 mm

Abmessungen (in mm)

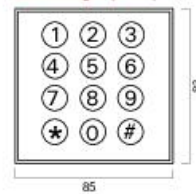



Beschreibung

RFID-Leser für elektronische Zugangskontrolle mit Transponderschlüssel.
Geeignet für den Einbau in Briefkästen des Systems PLANO.

Geräteeigenschaften

- im Grundpaket als komplette Stand-Alone Lösung, einschließlich externem Steuermodul ECB-PS für Hutschienenmontage
- es können bis zu 125 elektronische Schlüssel programmiert werden

Technische Daten

- Versorgungsspannung: 12V/1A (NTR201)
- Ausgang 1 potenzialfreier Schaltkontakt: 12V/1A (ECB125-PS)
- Abmessungen (in mm): B 85 x H 83 mm
- Ausschnitt (in mm): B 78 x H 80 mm

Abmessungen (in mm)

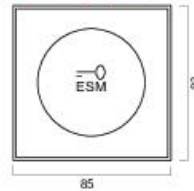

Datenblatt Plano-Fingerprint PFP

Artikel-Nr.: 88821 (PFP1), 88822 (PFP2), 88823 (PFP4)



Beschreibung

Fingerscanner für elektronische Zugangskontrolle mit Biometrie-Technik.
Geeignet für den Einbau in Bifeldkästen des Systems PLANO.

Geräteigenschaften

- im Grundpaket als komplette Stand-Alone Lösung, einschließlich externem Steuermodul (Inneneinheit FP-AE)
- Merkmalspeicherung von bis zu 99 Fingerabdrücken

Technische Daten

- Versorgungsspannung: 12-24V AC/DC
- Ausgang 1, 2 oder 4 potenzialfreie(r) Schaltkontakt(e), 24V AC/DC, 2A
- Temperaturbereich: -40°C bis +85°C
- Abmessungen Außeneinheit (in mm): B 85 x H 83 mm
Ausschnitt (in mm): B 78 x H 80 mm
- Abmessungen Inneneinheit (in mm): B 70 x H 85 x T 55 mm

Abmessungen (in mm)

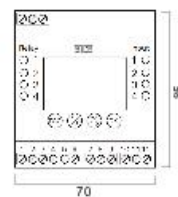
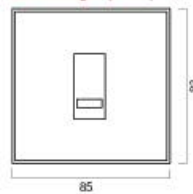

STRElektronik Josef Schlechtinger GmbH
Auf dem Dfhl 9, 57482 Wenden

Tel.: 02762 / 9316-0
Fax: 02762 / 9316-18

www.str-elektronik.de
E-Mail: info@str-elektronik.de

Datenblatt PFP

05.07.2022

<https://www.str-elektronik.de/downloads/datenblaetter-elektronische-zutrittskontrolle>